

STORES EXTÉRIEURS



18

STORES COFFRES

- ON'X 18
- DIAMANT 20
- RUBIS 22
- QUARTZ 24
- AMBRE 26

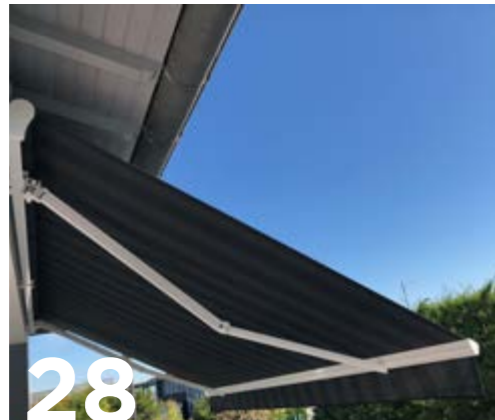

28

STORES BANNES

- PERLE 28
- JADE 30
- LOGGIA 32



34

STORES SPÉCIAUX

- STORES TERRASSES 34
- PROTECT SIDE 36
- STORES VÉRANDAS 38
- STORES CORBEILLES 40



42

STORES POUR FENÊTRES ET BAIES

- STORES FENÊTRES 42
- STORES BANNETTES 44
- VERTICOFFRE 46
- VERTICOFFRE ZIP 48
- VERTICOFFRE AUTONOME 50



STORES EXTÉRIEURS



ON'X | by Marquises Stores

GAMME ON'X

Le store coffre ON'X se distingue par ses dimensions généreuses. En témoignent des bras renforcés permettant une avancée pouvant aller jusqu'à 4 m, une largeur pouvant atteindre 7,10 m. Son coffre de forme arrondie grâce à ses ogives de finition latérales, s'intègre parfaitement dans l'architecture de votre habitation. Ce store est déclinable en 4 versions, avec ou sans éclairage dans les bras, avec ou sans lambrequin déroulable.

- Fabrication Française - 

- **ON'X & ON'X VOLANT**, sans éclairage. Lambrequin déroulable (option volant).
- **ON'X LUX & ON'X LUX VOLANT**, éclairage intégré dans les bras. Lambrequin déroulable (option volant).



Des dimensions exceptionnelles

Jusqu'à 7,10m de largeur pour une avancée jusqu'à 4m.



L'éclairage par LED

Éclairage Led avec variation d'intensité (moteur io) intégré dans les bras sur la totalité de l'avancée.



Lambrequin déroulable motorisé (option volant)

Équipé d'une toile microperforé, il protège des regards indiscrets et du soleil rasant. Hauteur maxi 1,6 m.



Motorisation avec télécommande **somfy**.

La motorisation vous garantit un confort optimal et une maîtrise des mouvements de votre store grâce au retour d'information.



RAL 9016



RAL 1015

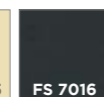

FS 7016



Coloris standards :

RAL 9016- RAL 1015 - FS 7016.

Autres coloris disponibles.



Son coffre de forme arrondie et ses ogives de finition s'intègrent parfaitement à l'architecture de votre habitat.



Bras "haute résistance" dotés d'un système de type Forty. Bras testés à 80 000 cycles.

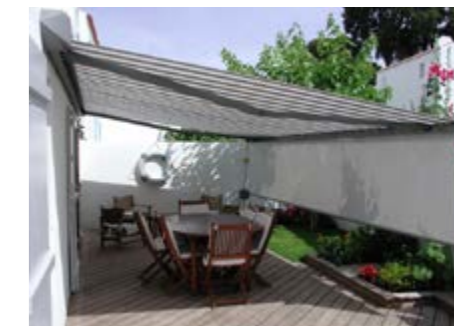

ENCOMBREMENT

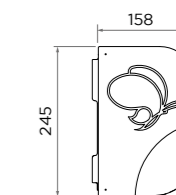

On'x & On'x Lux

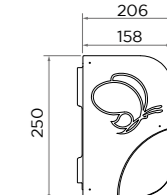

On'x Volant &
On'x Lux Volant





DIAMANT

Un nouveau style déco. Avec une forme très contemporaine, le DIAMANT met particulièrement en valeur une terrasse, un lieu de vie. Le DIAMANT, contribue à l'essor de votre extérieur. Son éclat sobre est prisé de toutes les générations. Le DIAMANT apporte un style réellement novateur avec des contrastes saisissants grâce à ses joues latérales à facettes.

- Fabrication Française - 







- **DIAMANT**, sans éclairage
- **DIAMANT LUX**, éclairage intégré dans les bras.

 **Des dimensions exceptionnelles**
Jusqu'à 7,10 m de largeur pour une avancée jusqu'à 4,25 m.

 **Système d'éclairage personnalisable**
Éclairage blanc par LED diffusantes intégrées dans les bras et/ou dans la sous-face du coffre. Egalement disponible, LED Blanches ou RGB dans la barre de charge.

 **Système de bras nouvelle génération.**
Câblage électrique invisible au niveau des bras.

 **Motorisation avec télécommande somfy.**
La motorisation vous garantit un confort optimal et une maîtrise des mouvements de votre store grâce au retour d'information.

		
RAL 9016	RAL 1015	FS 7016
		
NOIR 2100	ROUILLE	

Coloris standards :
RAL 9016 Blanc - RAL 1015 Beige - FS 7016 Gris Anthracite.
En exclusivité : le Noir 2100 Sablé et le Rouille Mars 2525 Sablé.
Autres coloris disponibles.

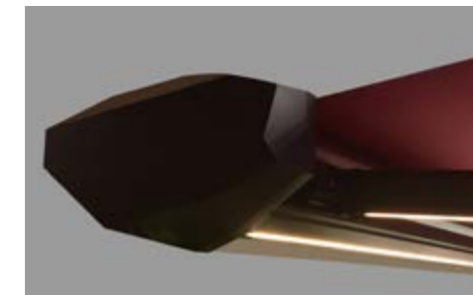
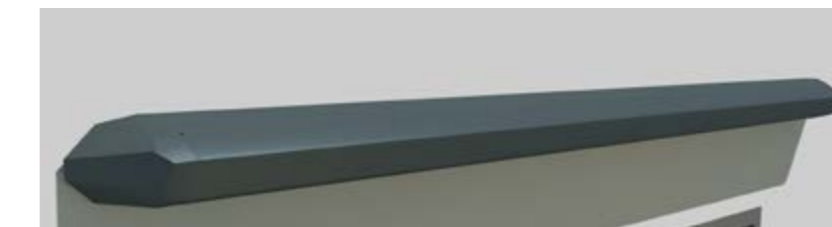

Son coffre de forme biseauté et ses ogives de finition s'intègrent parfaitement à l'architecture de votre habitat.



Éclairage RGB ou Blanc, (LED nouvelles technologies) au niveau de la barre de charge, de la sous-face et des bras.



ENCOMBREMENT

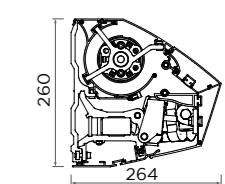

Diamant & Diamant Lux

DIAMANT | by Marquises Stores



RUBIS | by Marquises Jores

GAMME RUBIS

Des dimensions impressionnantes (jusqu'à 17,70 m de large et une avancée maximale de 4 m) offrant 70 m² d'ombre. Coffre aux lignes arrondies pour un look personnalisé. Toile, bras et moteur y sont parfaitement protégés.

- Fabrication Française - 

- **RUBIS**, sans éclairage
- **RUBILUX**, doté d'un système d'éclairage par Led en sous-face du coffre (éclairage possible coffre fermé).



Des dimensions exceptionnelles

Jusqu'à 17,70 m pour une avancée jusqu'à 4m (assemblé).
Jusqu'à 7,10 m en un seul bloc.



L'éclairage par LED

Éclairage LED intégré dans la sous face du coffre.



Inclinaison réglable de 10 à 55°.



Motorisation avec télécommande **somfy**.

La motorisation vous garantit un confort optimal et une maîtrise des mouvements de votre store grâce au retour d'information.



Coloris standards :
RAL 9016 - RAL 1015.
Autres coloris disponibles.

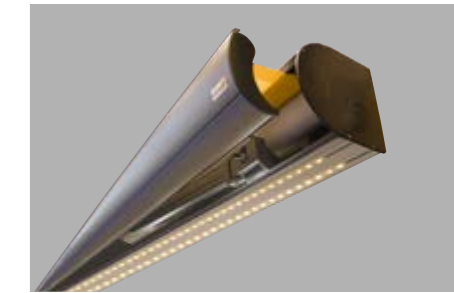
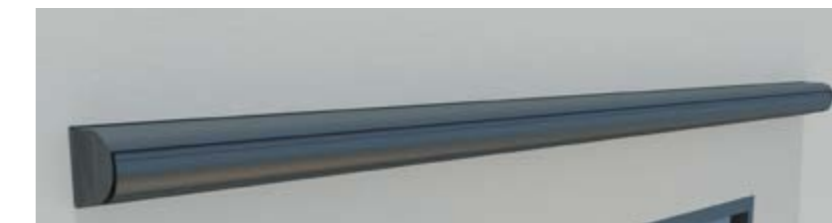

Nouvelle sous-face intégrant les LED directement dans le coffre. Le store éclaire votre terrasse en toute position.



Bras à chaînes à rouleaux testés à 60 000 cycles.



ENCOMBREMENT

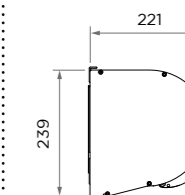

Rubis & Rubilux
- Pose face -

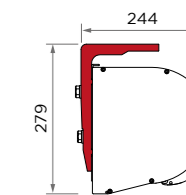

Rubis & Rubilux
- Pose plafond -



QUARTZ | by Marquises Gares

GAMME QUARTZ

Parfait pour les terrasses, il s'intègre avec sobriété à tout type d'architecture et affiche des dimensions raisonnables (jusqu'à 5,98m de large et une avancée maximale de 3 m) pour vous faire profiter de 18m² d'ombre.

Coffre compact très design qui accueille toile, bras et moteur.

- Fabrication Française - 

- **QUARTZ** , sans éclairage
- **QUARTZ LUX**, doté d'un système d'éclairage par Led intégrés dans les profils arrières des bras.



Parfait pour les petites terrasses

avec des dimensions raisonnables (5,98 x 3 m) pour 18 m² d'ombre.



L'éclairage par LED

Éclairage LED intégré dans les profils arrières du bras.



Inclinaison réglable de 10 à 35°.



Motorisation radio ou filaire somfy ou système treuil

La motorisation vous garantit un confort optimal et une maîtrise des mouvements de votre store grâce au retour d'information.

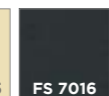

Coloris standards :

RAL 9016- RAL 1015 - FS 7016.

Autres coloris disponibles.

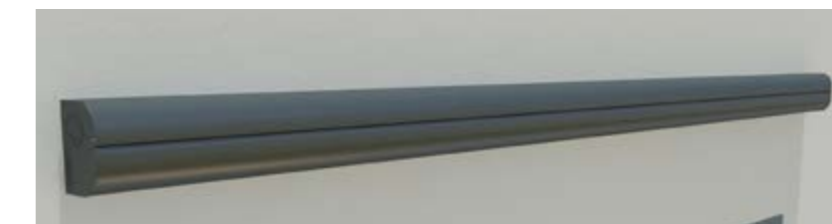

Coffre design et compact qui s'intègre à tous les types d'architectures.



Bras testés à 20 000 cycles dotés d'une articulation à double câble gainé.



ENCOMBREMENT

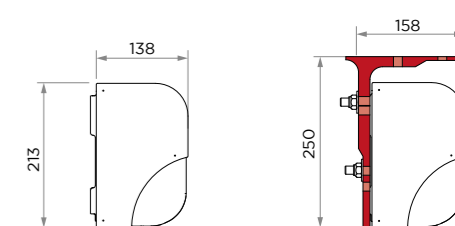

Quartz & Quartz Lux
- Pose face -

Quartz & Quartz Lux
- Pose plafond -



AMBRE | by Marquises Stores

GAMME AMBRE

Pour un appartement ou une maison, c'est le produit idéal pour les balcons avec ses dimensions adaptées (5,25 m de large et une avancée maximale de 3 m 50) .

Coffre de forme arrondie et de faible encombrement (hauteur : 16,6 cm), qui protège toile, bras et moteur et apporte une touche d'harmonie et de finesse.

- Fabrication Française - 

- **AMBRE** , sans éclairage
- **AMBRE LUX**, doté d'un système d'éclairage par Led intégrés dans les profils arrières des bras.



Idéal pour les petits espaces

avec des dimensions adaptées (5,25 x 3,5 m) soit 18 m² d'ombre



L'éclairage par LED

Éclairage LED intégré dans les profils arrières du bras.



Inclinaison réglable de 10° à 90°.



Motorisation avec télécommande **somfy**.

La motorisation vous garantit un confort optimal et une maîtrise des mouvements de votre store grâce au retour d'information.



Coloris standards :

RAL 9016- RAL 1015 - FS 7016.

Autres coloris disponibles.

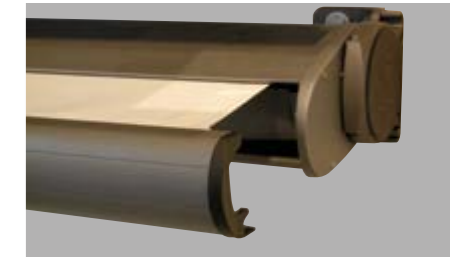

Coffre compact de forme arrondie et de très faible encombrement d'une **hauteur de 16,6 cm.**

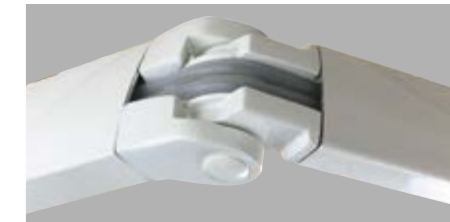

Bras testés à 20 000 cycles dotés d'une articulation à double câble gainé.



ENCOMBREMENT

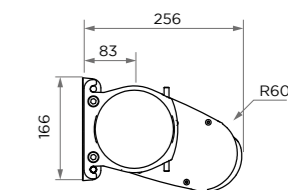

Ambre & Ambre Lux
- Pose face -

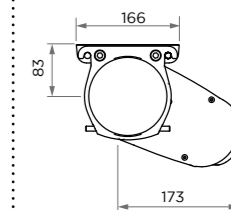

Ambre & Ambre Lux
- Pose plafond -

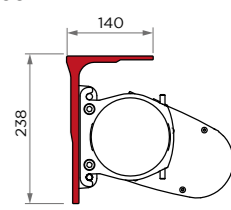

Ambre & Ambre Lux
- Pose plafond avec
equerre - 27



PERLE | by Marquises Stores

GAMME PERLE

Synthèse du raffinement et de la technologie, il est doté d'une armure robuste, pouvant accueillir tout type de toile. Possibilité d'ajouter un auvent de protection.

- Fabrication Française - 

- **PERLE & PERLE VOLANT**, sans éclairage. Lambrequin déroulable (option Volant)
- **PERLE LUX & PERLE LUX VOLANT**, éclairage intégré dans les bras. Lambrequin déroulable (option Volant)



Des dimensions exceptionnelles

Jusqu'à 17,70 m pour une avancée jusqu'à 4m (assemblé).
Jusqu'à 7,10 m en un seul bloc.



L'éclairage par LED

Éclairage LED intégré dans les bras sur la totalité de l'avancée.



Perle Volant : Lambrequin déroulable

Il protège des regards indiscrets et du soleil rasant.
Hauteur maxi 1,60m.



Lambrequin personnalisable amovible

Disponible avec 5 découpes et galon assorti.



Motorisation radio ou filaire somfy ou système treuil

La motorisation vous garantit un confort optimal et une maîtrise des mouvements de votre store grâce au retour d'information.

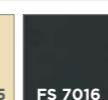
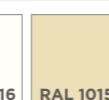

Coloris standards :

RAL 9016 - RAL 1015 - FS 7016.

Autres coloris disponibles.

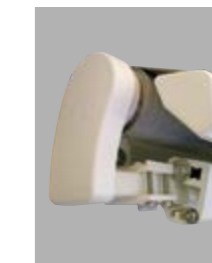
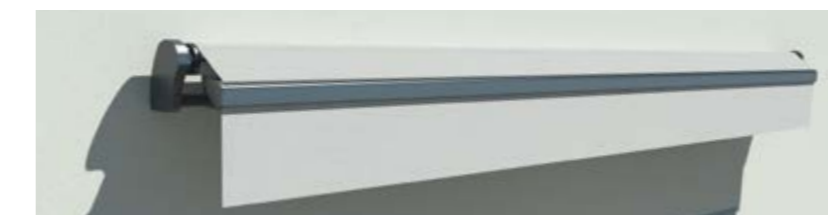

Stores à l'armature robuste

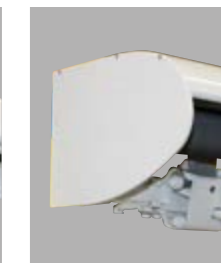

En option : auvent de protection de 300 mm.



Bras testés à 60 000 cycles dotés d'une articulation chaîne à rouleaux.



ENCOMBREMENT

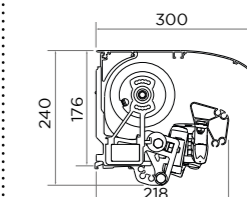

Perle et Perle Lux
Pose Face avec auvent

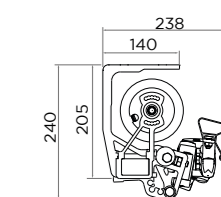

Perle et Perle Lux
Pose Face

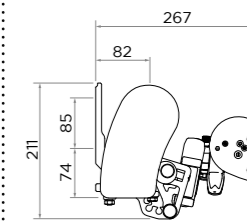

Perle Volant
Pose Face

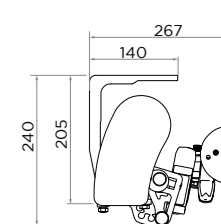

Perle Volant
Pose Plafond



JADE | by Marquises Gores

GAMME JADE

Store banne, qui s'adapte tant aux maisons qu'aux appartements, apportant une protection solaire optimale. Possibilité d'ajouter un auvent de protection. Store accouplé pour des largeurs supérieures à 7,10m. Le lambrequin amovible de série offre une finition soignée. Sa motorisation électrique assure souplesse et confort lors de l'ouverture et de la fermeture.

- Fabrication Française - 

- **JADE**, sans éclairage
- **JADE LUX**, doté d'un système d'éclairage par Led sur toute l'avancée du bras.



Des dimensions exceptionnelles

Jusqu'à 11,80 m pour une avancée jusqu'à 3,5m (assemblé).
Jusqu'à 7,10 m en un seul bloc.



L'éclairage par LED

Éclairage LED intégré dans les bras sur la totalité de l'avancée.



Lambrequin personnalisable amovible

Disponible avec 5 découpes et galon assorti.



Motorisation radio ou filaire **somfy** ou système treuil

La motorisation vous garantit un confort optimal et une maîtrise des mouvements de votre store grâce au retour d'information.



Coloris standards :

RAL 9016- RAL 1015 - FS 7016.

Autres coloris disponibles.

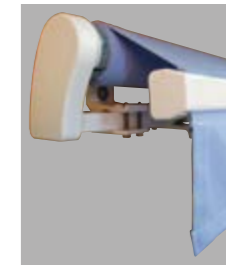
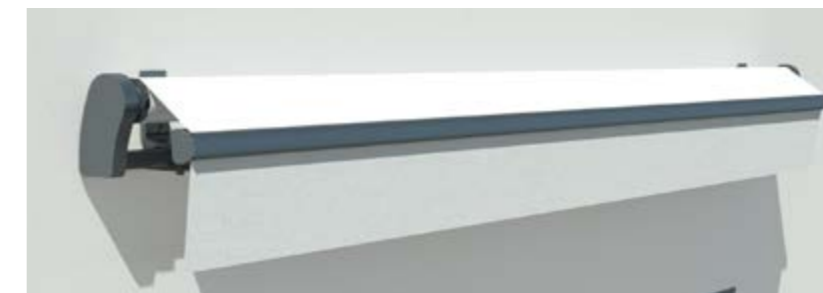

Store monobloc compact et discret.



En option : auvent de protection de 300 mm.



Bras en aluminium thermolaqué munie d'un double câble gainé. Les bras sont testé à 20 000 cycles.



ENCOMBREMENT

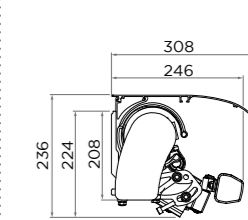

Jade avec auvent
Pose Face

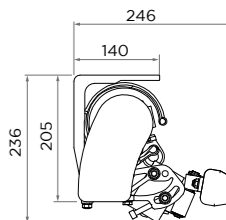

Jade
Pose Plafond

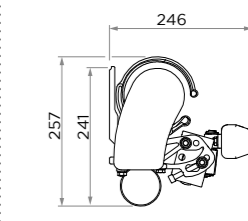

Jade Lux
Pose Face

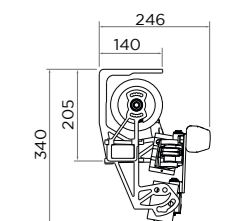

Jade bras croisés
Pose Plafond

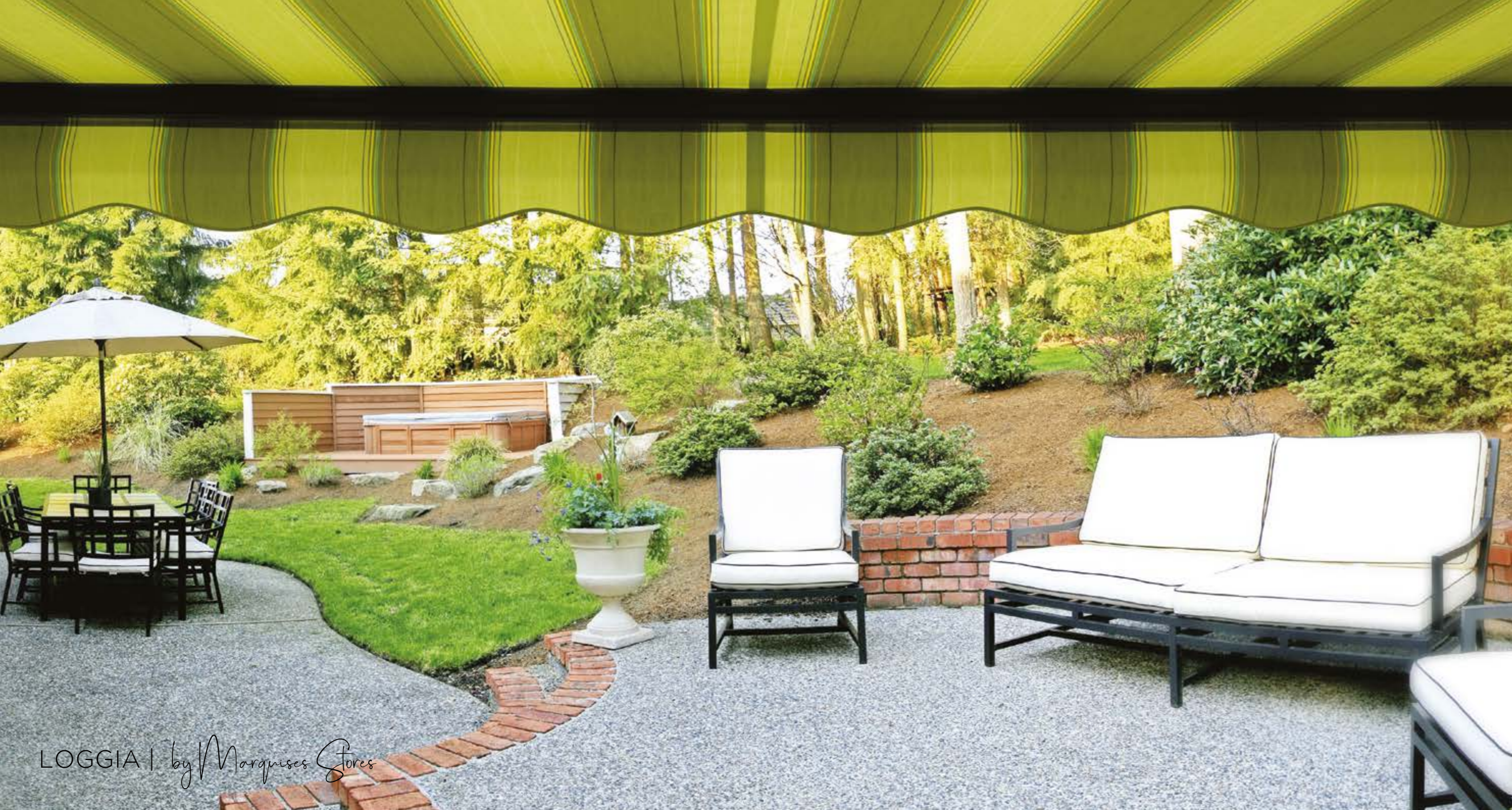

LOGGIA | by Marquises Stores

GAMME LOGGIA

Avec son inclinaison de grande envergure, Loggia offre un maximum de protection aux terrasses et aux balcons.

Esthétique et fiable, il offre une souplesse d'utilisation grâce à un treuil manœuvrable en sortie arrière. Son support de pose universel autorise une pose plafond, baie ou face.

- Fabrication Française - 



Des dimensions raisonnables

Largeur jusqu'à 4,77 m pour une avancée jusqu'à 3 m.



Inclinaison réglable de 5° à 90°.



Lambrequin personnalisable amovible

Disponible avec 5 découpes et galon assorti.



Manœuvre par manivelle

Avec sortie avant ou arrière. Le treuil facilite le déroulement du store à l'intérieur même d'un balcon.



Motorisation radio ou filaire **somfy**.

La motorisation vous garantit un confort optimal et une maîtrise des mouvements de votre store grâce au retour d'information.

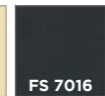

Coloris standards :

RAL 9016- RAL 1015 - FS 7016.

Autres coloris disponibles.



Monobloc avec joues fonctionnelles et esthétiques.

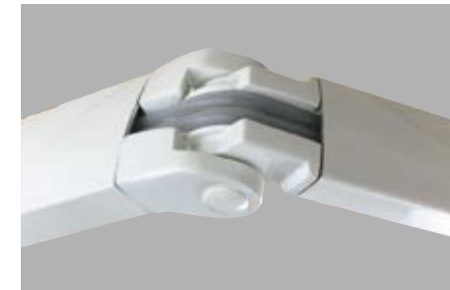

Bras en aluminium thermolaqué munie d'un double câble gainé. Les bras sont testé à 20 000 cycles.

ENCOMBREMENT

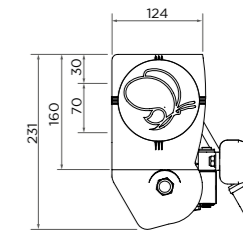

Loggia
Pose Face

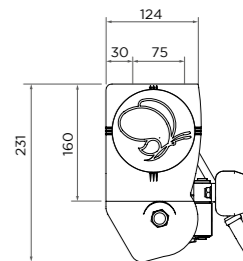

Loggia
Pose Plafond



GRENAT | by Marquises Gores

GAMME GRENAT

Store sur pieds, installé au bord d'une piscine ou en terrasse, séduit professionnels et particuliers. La toile et le mécanisme sont protégés par un coffre. 4 systèmes de pieds au choix pour une grande stabilité. En option : système d'éclairage intégré et rampe de chauffage à variateur intégré.

- Fabrication Française - 

- **GRENAT ON'X**, sans éclairage
- **GRENAT ON'X LUX**, doté d'un système d'éclairage par Led sur toute l'avancée des bras et dans la sous-face du coffre.
- **GRENAT JADE**, sans éclairage
- **GRENAT JADE LUX**, doté d'un système d'éclairage en sous face du coffre



Des dimensions exceptionnelles

Grenat On'x : Larg. jusqu'à 5,98 m pour une avancée jusqu'à 3 m (x2).
Grenat Jade : Larg. jusqu'à 4,81 m pour une avancée jusqu'à 2,5 m (x2).

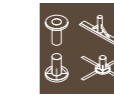

Fixation au choix

Au sol, à enterrer ou maintien par dalles. Toutes les solutions de pose sont possibles.



L'éclairage par LED

Éclairage intégré aux bras et/ou au coffre, les LED couvrent une diffusion à 120° et assurent un flux lumineux réparti.



Motorisation radio somfy ou système treuil

La motorisation vous garantit un confort optimal et une maîtrise des mouvements de votre store grâce au retour d'information.



Coloris standards :
RAL 9016 - FS 7016.
Autres coloris disponibles.



Modèle Grenat Jade Bras à double câbles gainés, testés à 20 000 cycles.



Modèle Grenat On'x Bras Forty haute résistance, testés à 80 000 cycles.



Coffre compact équipé de joues latérales en aluminium.



ENCOMBREMENT

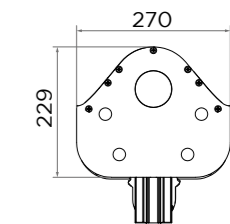

INCLINAISON

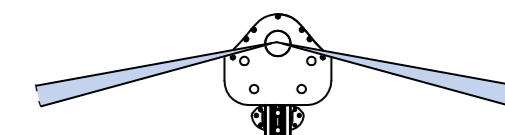

Angle 10° à 25° : pour les avancées de 1500 mm à 3000 mm.



PROTECT SIDE | by Marquises Stores

PROTECT SIDE

Le coffre Protect Side est l'équipement complémentaire à votre store. Equipé de toile technique micro-perforée, le protect side vous apportera un confort optimal en vous protégeant du soleil et des regards indiscrets.

- Fabrication Française - 



Des dimensions exceptionnelles.

Une protection jusqu'à 4m de déploiement.

2 dimensions disponibles :

- rectangle : 1,88 x 4 m
- trapèze : 2,30 x 4 m.



Coffre quart de rond de 93 x 93 mm en aluminium laqué .
Fixation murale et sur poteau de réception avec poignée et toile déroulable manuellement.



Avantages & protection

Élimine l'effet d'éblouissement, contrôle l'intensité lumineuse et protège des regards indiscrets. Protection solaire contre le soleil et les rayons UV.



Un grand choix de toile

Marquises vous propose un large choix de toiles adapté à la structure de votre protect side.



Manceuvres

Manuelle uniquement par tirage direct.



RAL 9016

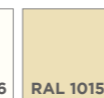

RAL 1015



RAL 9006



FS 7016



Coloris standards : RAL 9016, 1015, 9006 et FS 7016.

Autres coloris disponibles.

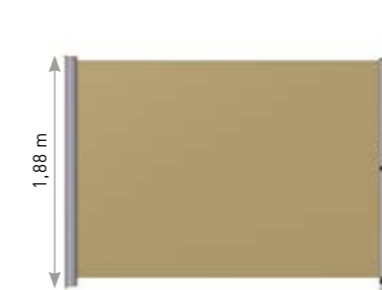

Protect Side 188

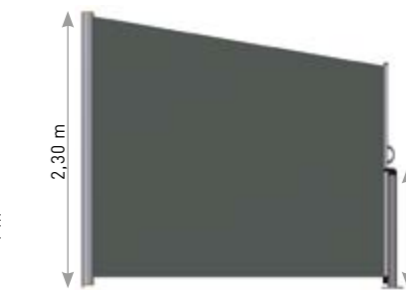

Protect Side 230

FIXATION

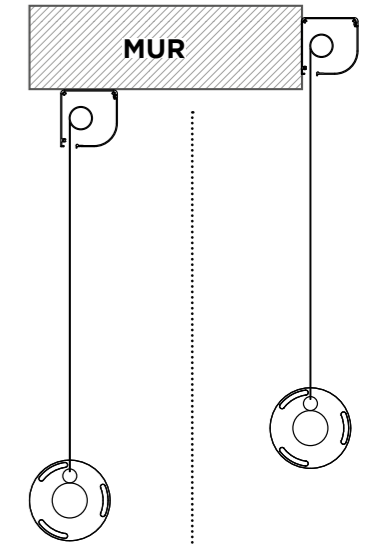

POSE FACE

POSE LATÉRALE

POTEAU DE RÉCEPTION

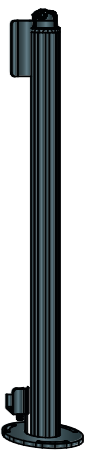



VÉRANDA | by Marquises Stores

STORE VÉRANDA

Les stores vérandas régulent la chaleur de manière optimale selon les saisons. La toile assure une protection thermique efficace pour un confort maximal à l'intérieur de votre espace de vie. Son coffre est en aluminium extrudé abritant un système de tension permanente et capot supérieur emboîtable. Peut être posé en intérieur comme en extérieur. Le confort de votre véranda passe par une protection solaire adéquate.

- Fabrication Française - 



Des dimensions exceptionnelles.

Largeur jusqu'à 4,50 m pour une avancée jusqu'à 5 m.
Le store de véranda est combinable jusqu'à 4 modules.



Régulateur de lumière et de chaleur

Été comme hiver, la toile assure une protection thermique efficace pour un confort optimal à l'intérieur de votre véranda.



Protection solaire

Réduit de 95% l'éblouissement et réduit la chaleur du soleil. Protège des regards indiscrets.



Un grand choix de toile

Marquises vous propose un large choix de toiles adapté à la structure de votre store de véranda.



Motorisation radio ou filaire **somfy**.

La motorisation vous garantit un confort optimal et une maîtrise des mouvements de votre store grâce au retour d'information.



Coloris standards : RAL 9016, 1015, 9006, 8019 et FS 7016.

Autres coloris disponibles.



Coffre en aluminium extrudé avec système de tension permanente et un capot supérieur emboîtable.



Guidage par coulisses en aluminium extrudé de 65 x 65 mm pour une résistance optimale.

TYPE DE POSE

EXTÉRIEUR

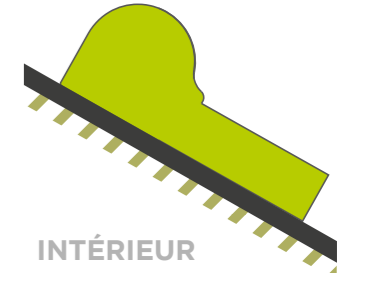

INTÉRIEUR

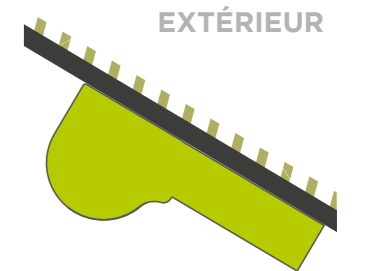

INTÉRIEUR





STORE CORBEILLE

Reflet extérieur de votre enseigne. Le store corbeille personnalise votre façade avec élégance. Fabriqué sur commande, chaque corbeille est unique. Fixe, repliable ou même lumineuse, elle se décline en une large gamme de formes et de couleurs, versions toile PVC ou acrylique.

Armature particulièrement résistante grâce à un profil en aluminium extrudé dont les pièces d'articulation sont en aluminium moulé.

- Fabrication Française - 



Des dimensions exceptionnelles

Jusqu'à 7m de largeur pour une avancée jusqu'à 2 m



Manœuvre

Le Store Corbeille est soit fixe, soit repliable, manœuvré par :

- un cordon
- une manivelle
- un moteur



RAL 9016



GRIS ANODISÉ



Coloris standards RAL 9016 - Gris Anodisé.

Autres coloris disponibles.

Corbeilles dégradées

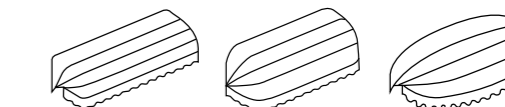

Corbeilles classiques

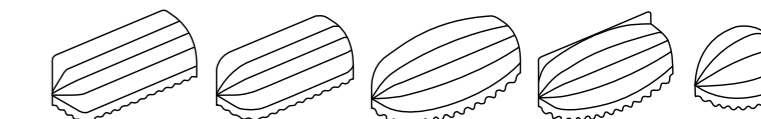

Corbeilles trapèzes

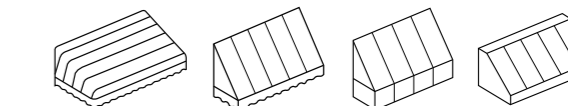

Corbeilles fixes





STORES FENÊTRES

Le store fenêtre est idéal pour les fenêtres de petites dimensions. Il apporte une touche chaleureuse et authentique et s'adapte à toutes les architectures aussi bien chez le particulier que chez le professionnel. Le store fenêtre contrôle l'intensité lumineuse et protège des regards indiscrets. Il permettra d'apporter une finition élégante à vos surfaces vitrées.

Ce store est déclinable en 4 versions :

- store à projection,
- store vertical à coulisses
- store vertical conducteurs.
- store vertical sans guidage.

- Fabrication Française - 



Protection solaire

Adaptée aux fenêtres de petites tailles, jusqu'à 3 m de largeur.



Élimine l'effet d'éblouissement

Contrôle l'intensité lumineuse et protège des regards indiscrets.



Un grand choix de toile

Marquises vous propose un large choix de toiles adapté à la structure de votre store fenêtre.



Manœuvres

Manuelle par cordon (standard), ou par manivelle, ou commande motorisée Somfy®.



RAL 9016



RAL 1015



RAL 9006



RAL 8019



RAL 9006

Coloris standards :
RAL 9016, 1015, 9006, 8019
Autres coloris disponibles.



Store fenêtre à projection

Inclinable de 90° à 180°, il bénéficie d'un lambrequin de 180 mm. En option, un auvent de protection de 130 mm.



Store fenêtre à coulisses

Guidage par coulisses en aluminium laqué avec en option, un coffre de 100 mm.

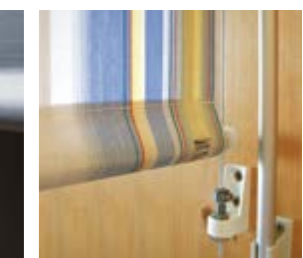

Store fenêtre à conducteur

Guidage par câble en acier gainé avec en option, un coffre de 100 mm.



STORES BANNETTES

Plus large que le store fenêtre, le store bannette est la solution idéale pour les grandes baies vitrées et les devantures de magasins. C'est une façon utile et originale de mettre leur enseigne en valeur.

Ce store est déclinable en 3 versions :

- store à projection,
- store vertical conducteurs.
- store vertical sans guidage.

- Fabrication Française - 



Protection solaire

Adaptée aux fenêtres de grandes tailles, jusqu'à 10,625 m de largeur.



Élimine l'effet d'éblouissement

Contrôle l'intensité lumineuse et protège des regards indiscrets.



Un grand choix de toile

Marquises vous propose un large choix de toiles adapté à la structure de votre fenêtre.



Manœuvres

Manuelle par manivelle, ou commande motorisée Somfy®.



RAL 9016



RAL 1015



RAL 9006



RAL 8019



Coloris standards :

RAL 9016, 1015, 9006, 8019

Autres coloris disponibles.



Store bannette à projection

Inclinable de 0° à 175°, il bénéficie d'un lambrequin de 220mm de haut. En option, un auvent de protection de 300mm.

Dimensions max : 10,625 m pour une avancée jusqu'à 2,25 m.



Stores à conducteur

Guidage par conducteur en aluminium.

Dimensions maximales : 10,625 x 4,50 m



VERTICOFFRE

Ce store vertical assure une circulation d'air entre la toile et le vitrage pour une protection thermique optimale. Il est idéal pour les bâtiments industriels, tertiaire, institutionnels ou en maisons individuelles. Le verticoffre peut être posé en intérieur ou extérieur, de face ou en baie. Deux types de coulisses sont disponibles pour une occultation totale.

Trois lignes de coffre en aluminium extrudé existent : coffre rond, coffre quart de rond ou coffre carré.

- Fabrication Française - 



Des dimensions exceptionnelles.

4 x 4 m pour une stabilité dimensionnelle parfaite.



Protection solaire

Module la température et réduit la consommation d'énergie de 28%.

Assure une circulation d'air entre la toile et le vitrage pour une protection thermique optimale.



Un grand choix de toile

Marquises vous propose un large choix de toiles adapté à la structure de votre store de véranda.



Manœuvres

Manuelle ou commande motorisée filaire ou radio.



Coloris standards : RAL 9016, 1015, 9006, 8019 et RAL 7016 (pour V73 et V93)

Autres coloris disponibles.



Coffre carré
en aluminium extrudé.
2 tailles de coffre :
93 mm : L3,40 x H3 m
73 mm : L2,80 x H2,80m
Guidages câbles, coulisses
ou sans guidage.



Coffre quart de rond
en aluminium extrudé.
3 tailles de coffres :
93 mm : L3,40 x H3 m
73 mm : L2,80 x H2,80 m
53 mm : L1,40 x H1,60 m
Guidages câbles*, coulisses
ou sans guidage*.*hors 53)

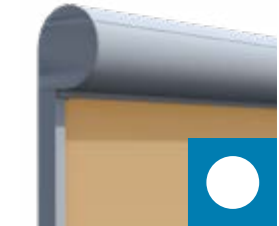

Coffre Rond
en aluminium extrudé.
1 taille de coffre
ø 120mm : L4 x H4 m
Guidages coulisses.



VERTICOFFRE ZIP

Le Verticoffre ZIP est un système qui empêche la toile de sortir des coulisses grâce à une fermeture façon fermeture éclair. L'occultation est alors maximale. De plus, ce coffre ZIP assure une protection latérale contre le vent, élimine l'effet d'éblouissement et régule la température.

Idéal pour les bâtiments industriels, tertiaires, institutionnels ou encore en maisons individuelles.

- Fabrication Française - 



Des dimensions exceptionnelles.

Coffre 123 : L. 4,50 m x H. 3 m. et L. 4 m x H. 3,6 m.
Coffre 93 : L. 3 m x H. 2,10 m.



Résistance au vent

En position fermée le store ZIP assure une protection optimale et permet de résister au vent.



Un grand choix de toile

Marquises vous propose un large choix de toiles adapté à la structure de votre store de véranda.



Manœuvres

Manuelle (pour le coffre 123) ou commande motorisée filaire ou radio.



Coloris standards : RAL 9016, 1015, 9006, 8019 et FS 7016
Autres coloris disponibles.



Coffre carré
en aluminium extrudé.
2 tailles de coffre :
123 mm : L4,5 x H3 m
123 mm : L4 x H3,6 m
93 mm : L3 x H2,1 m
Guidages, coulisses.



Coffre quart de rond
en aluminium extrudé.
1 taille de coffre :
93 mm : L3 x H2,1 m
Guidages coulisses.



Système ZIP
Façon fermeture éclair, ce système empêche la toile de sortir des coulisses et permet une occultation maximale.



"Ce que nous faisons aujourd'hui, en ce moment, aura un effet cumulatif sur tous nos demains."

Alexandra Stoddard
Architecte d'intérieur et philosophe de l'art de vivre.

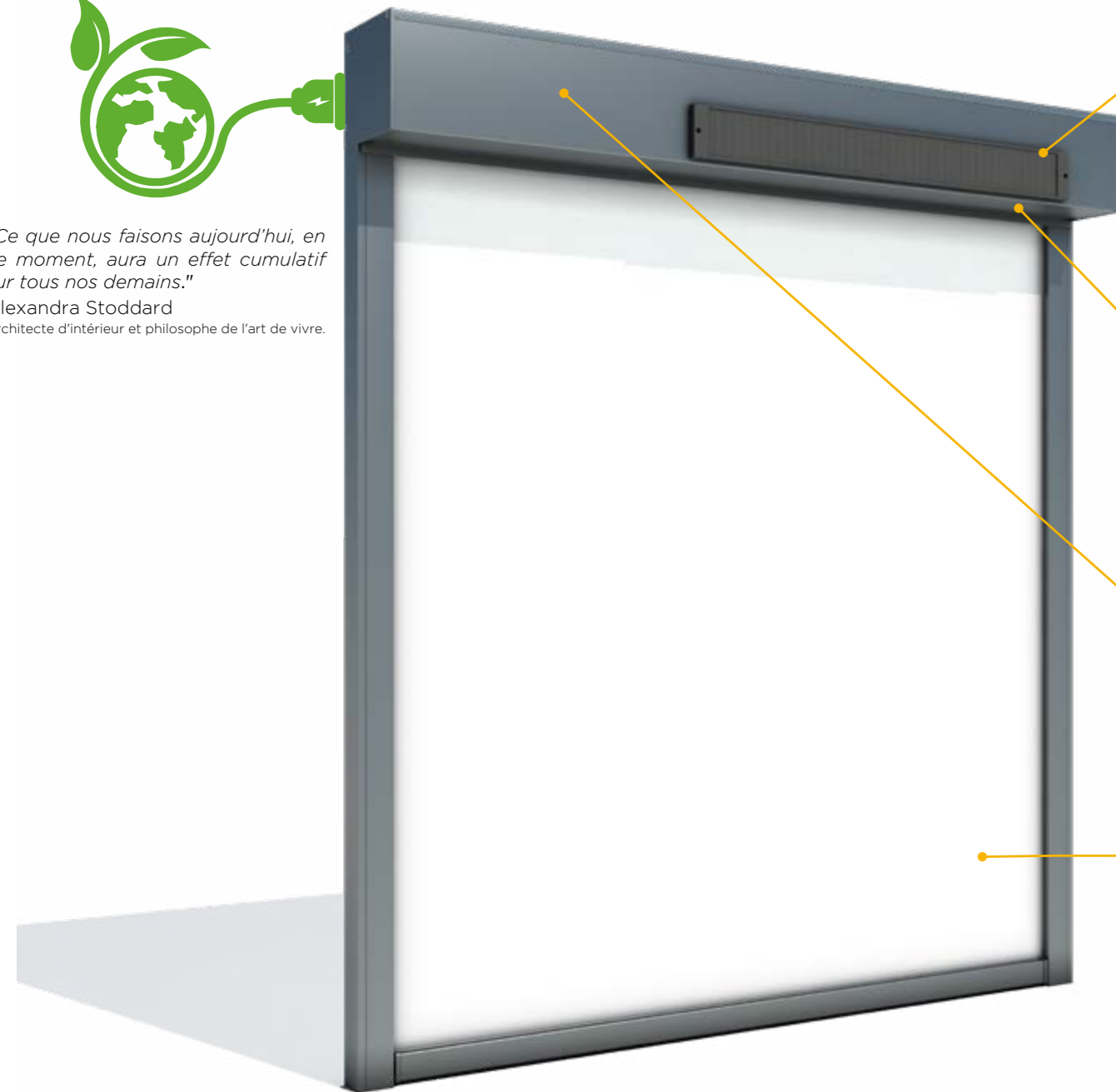

PANNEAU SOLAIRE

Dimensions : L553 x H60 x P10 mm.
Coloris : RAL 9005.
Puissance : 5 Watts.
Fixation du panneau : gauche, droite ou déporté.
Indice de protection : IP 55

MOTORISATION SILENCIEUSE

Moteur radio Marquises avec récepteur et batterie 12V intégrés au moteur.
Fin de course ralentie pour un arrêt en douceur.
Économie d'énergie.

BATTERIE LITHIUM-ION

Équipée d'un support de protection contre la surcharge de la batterie.

FABRICATION FRANÇAISE

Un produit unique et français ! La technologie du moteur a été exclusivement développée par Marquises.
Installation rapide et sans branchement.



VERTICOFFRE AUTONOME ☀

Ce store vertical assure une circulation d'air entre la toile et le vitrage pour une protection thermique optimale. Il est idéal pour les bâtiments industriels, tertiaire, institutionnels ou en maisons individuelles.

- Fabrication Française - 🇫🇷



Des dimensions exceptionnelles.

Verticoffre piloté par un moteur radio avec batterie intégrée qui se recharge grâce à l'énergie solaire (panneau solaire fixé sur le caisson).



Type de coffre

Option compatible uniquement avec les produits suivants : Verticoffre ZIP 123 & 93 (coffre carré) et Verticoffre 93 & 73 (coffre carré).



Un grand choix de toile

Marquises vous propose un large choix de toiles adapté à la structure de votre store de véranda.



Manœuvre

Motorisée radio avec un émetteur mural.



Coloris standards RAL 1015 - RAL 9016 - RAL 9006 - RAL 8019 & 7016 (RAL pour la gamme V93 et 73/ FS pour la gamme ZIP)
Autres coloris disponibles.



ZIP - Coffre carré en aluminium extrudé.

2 tailles de coffre :
123 mm : L4 x H3 m
93 mm : L3 x H2,1 m
Guidages coulisses.



Coffre carré en aluminium extrudé.

LE + PETIT DU MARCHÉ !
2 tailles de coffre :
93 mm : L3,40 x H3 m
73 mm : L2,80 x H2,80m
Guidages coulisses.